

Create it 

TIP GUIDE

DÉTARTREURS  
ULTRASONIQUES

**NSK**

Un large choix  
d'inserts ultrasoniques  
Varios pour différentes  
applications cliniques.

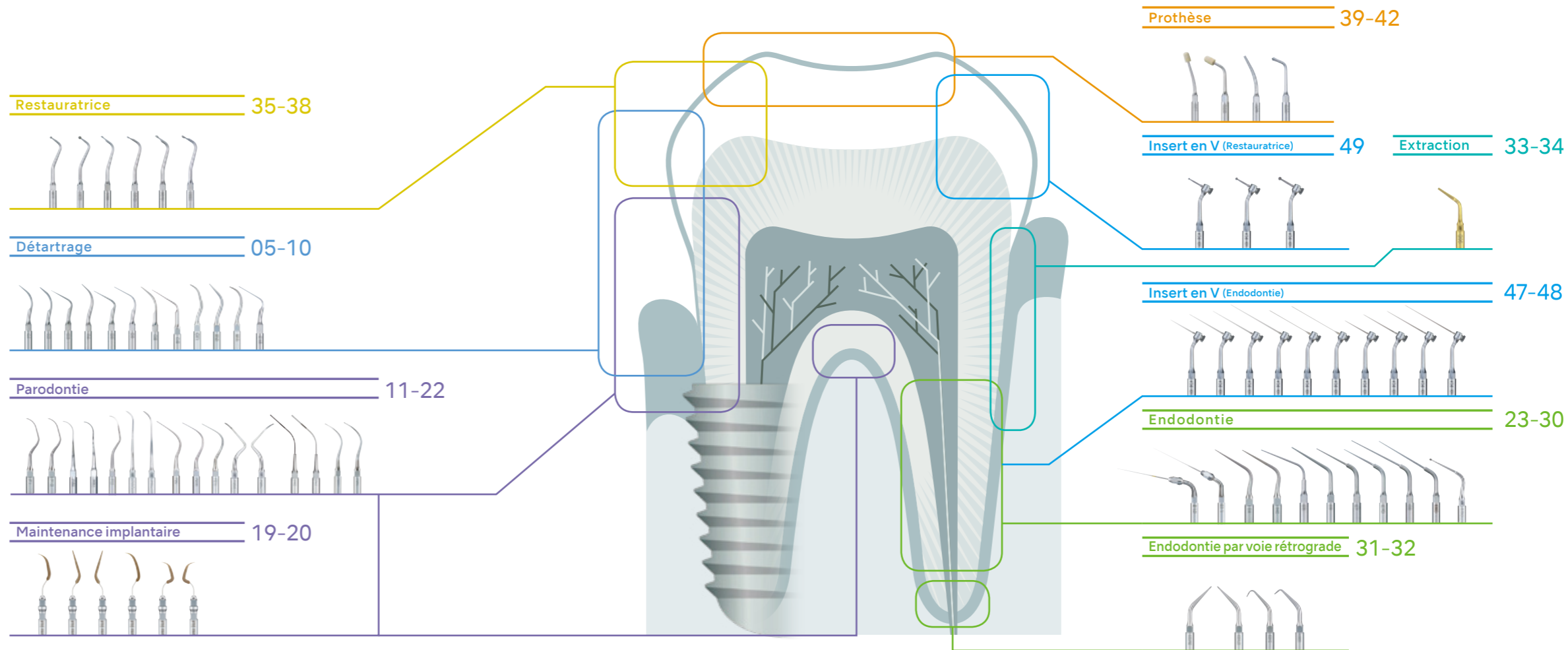

# Inserts Varios

Les inserts NSK sont compatibles avec les pièces à main Varios et Varios2 des détartreurs ultrasoniques Varios 170, 370, 570, 970 et Varios Combi Pro ainsi qu'avec les pièces à main des détartreurs ultrasonique Satelec. NSK fabrique également plusieurs inserts qui conviennent aux détartreurs ultrasoniques EMS. Le guide suivant illustre l'ensemble des inserts Varios NSK, leurs applications et leurs connexions.

## Les inserts de détartreur NSK



### Insert en V NSK Endodontique

Les inserts NSK portant l'icône **NSK** et **Satelec** sont compatibles et peuvent être utilisés avec les pièces à main des détartreurs à ultrasons NSK Varios et Satelec®

## Les inserts de détartreur NSK



Les inserts NSK portant l'icône **EMS** sont compatibles et peuvent être utilisés avec les pièces à main du détartreur à ultrasons EMS®

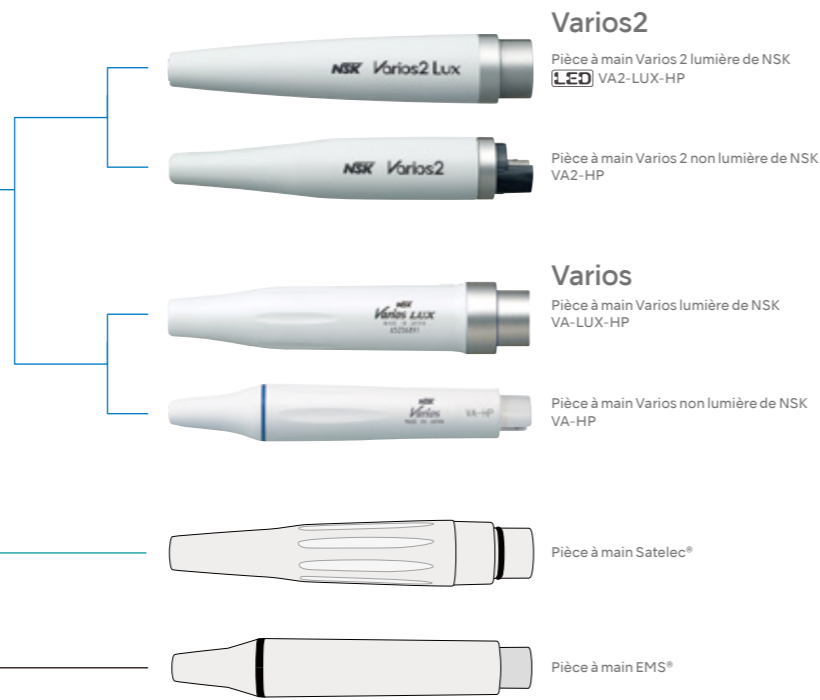

# Comment bien utiliser le détartreur à ultrasons ?

Le détartreur à ultrasons NSK élimine et détruit le biofilm bactérien, mais il permet également de retirer efficacement le tartre grâce aux vibrations que produisent les ultrasons et au phénomène de cavitation. Voici les quatre « points clés » permettant d'optimiser les effets :

## POINT 1 Application correcte de l'insert sur la dent

Les détartreurs à ultrasons de type Piezo des gammes NSK sont dotés d'un insert qui effectue un mouvement linéaire, alternatif. L'insert véhicule des puissances différentes en fonction de la résistance rencontrée sur la dent, engendrant des résultats variables selon l'utilisation. Pour un résultat efficace, il est préconisé d'appliquer la partie latérale de l'embout, à 2 ou 3 mm de l'extrémité.

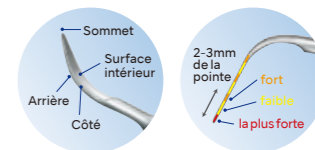

## POINT 2 Angle formé par l'insert

En positionnant l'insert afin qu'il forme un angle de 15° maximum par rapport à la surface de la dent, la partie latérale de l'insert peut être appliquée à 2 ou 3 mm de l'extrémité. Plus l'angle entre l'insert et la surface de la dent est ouvert, plus l'impact sur la dent est important puisque l'extrémité de l'insert (qui est la partie la plus puissante l'insert) est appliquée sur la dent. Par conséquent, les répercussions sur la surface de la dent et la gêne occasionnée au patient peuvent s'accroître.

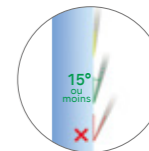

## POINT 3 Force d'application et déplacement de l'insert

La force appliquée par l'insert sur la dent doit être très légère. Effectuez des mouvements légers tout en maintenant l'extrémité de l'insert sur la surface de la dent : l'effet des vibrations produites par les ultrasons est alors optimal. Pour retirer un gros amas de tartre dur, il faut appliquer l'extrémité de l'insert car celle-ci est suffisamment puissante pour « fendre » le tartre en attaquant là où il adhère à la surface de la dent. Appliquer une force plus puissante que nécessaire, ou appliquer une force à un seul endroit de la surface de la dent, peut endommager celle-ci voire faire mal au patient.

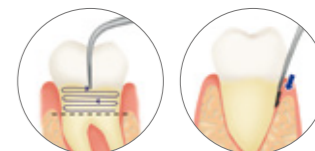

## POINT 4 Réglage de la puissance

Il est important de régler la puissance en fonction de l'état du dépôt. Nous vous recommandons d'utiliser une moindre puissance au début de l'intervention, et de l'augmenter graduellement en fonction de l'état de la cavité buccale.

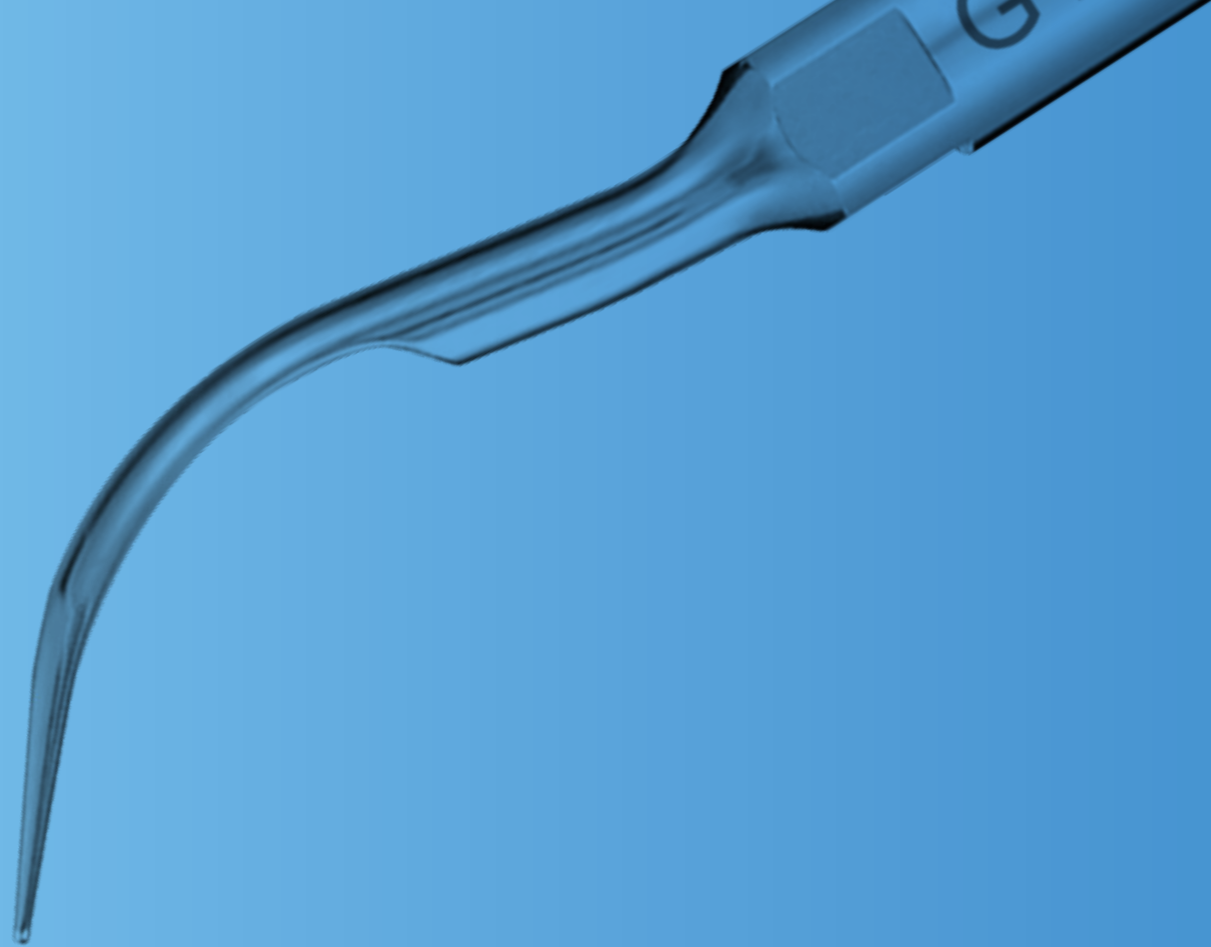

DÉTARTRAGE

# DÉTARTRAGE

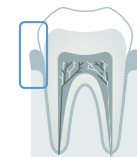

## MODÈLE G1

- Élimination du tartre supragingival
- Élimination du tartre dans un espace interdentaire étroit
- Élimination du tartre supragingival marginal



NSK Satelec<sup>®</sup> MODÈLE G1 RÉF. Z217101  
 EMS<sup>®</sup> MODÈLE G1-E RÉF. Z291101



Monoradiculée /multi-radiculée

## MODÈLE G2

- Élimination d'amas importants de tartre

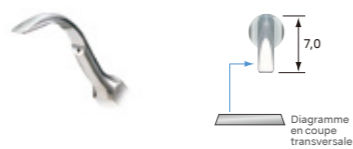

NSK Satelec<sup>®</sup> MODÈLE G2 RÉF. Z217102  
 EMS<sup>®</sup> MODÈLE G2-E RÉF. Z291102

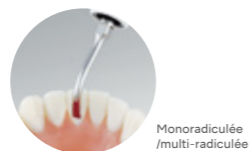

Monoradiculée /multi-radiculée

## MODÈLE G3

- Élimination du tartre supragingival
- Élimination des tâches

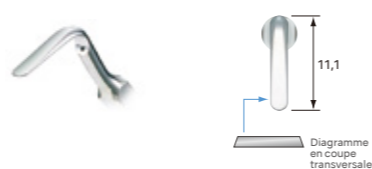
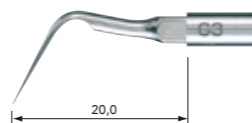

NSK Satelec<sup>®</sup> MODÈLE G3 RÉF. Z217103  
 EMS<sup>®</sup> MODÈLE G3-E RÉF. Z291103

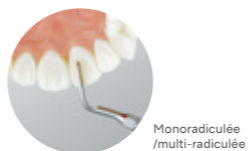

Monoradiculée /multi-radiculée

## MODÈLE G4

- Élimination du tartre supragingival
- Élimination du tartre supragingival marginal



NSK Satelec<sup>®</sup> MODÈLE G4 RÉF. Z217104  
 EMS<sup>®</sup> MODÈLE G4-E RÉF. Z291104



Monoradiculée /multi-radiculée

## MODÈLE G5

- Élimination du tartre supragingival
- Élimination du tartre dans un espace interdentaire étroit
- Élimination du biofilm sous-gingival
- Élimination du tartre supragingival marginal

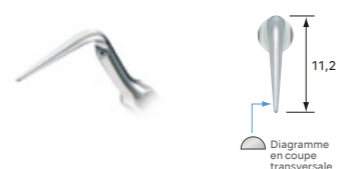

NSK Satelec<sup>®</sup> MODÈLE G5 RÉF. Z217105



Monoradiculée /multi-radiculée

## MODÈLE G6

- Élimination du tartre supragingival
- Élimination du tartre dans un espace interdentaire étroit
- Élimination du biofilm sous-gingival
- Élimination du tartre supragingival marginal



NSK Satelec<sup>®</sup> MODÈLE G6 RÉF. Z217106  
 EMS<sup>®</sup> MODÈLE G6-E RÉF. Z291106



Monoradiculée /multi-radiculée

# DÉTARTRAGE

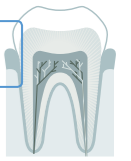

## MODÈLE G8

- Élimination du tartre supragingival
- Élimination du tartre dans un espace interdentaire étroit
- Élimination du tartre supragingival marginal

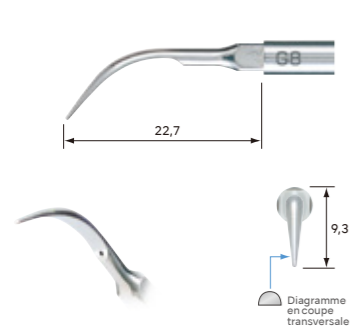

NSK Satelec<sup>®</sup> MODÈLE G8 RÉF Z217108



Monoradiculée /multi-radiculée

## MODÈLE G9

- Élimination du tartre supragingival
- Élimination du tartre dans un espace interdentaire étroit
- Élimination du biofilm sous-gingival



NSK Satelec<sup>®</sup> MODÈLE G9 RÉF Z217109



Monoradiculée /multi-radiculée

## MODÈLE G11

- Élimination du tartre supragingival

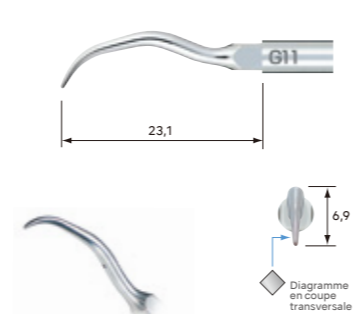

NSK Satelec<sup>®</sup> MODÈLE G11 RÉF Z217411



Monoradiculée /multi-radiculée

## MODÈLE G12

- Élimination du tartre supragingival

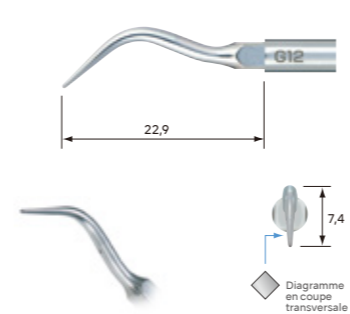

NSK Satelec<sup>®</sup> MODÈLE G12 RÉF Z217412



Monoradiculée /multi-radiculée

## MODÈLE G13

- Élimination du tartre supragingival

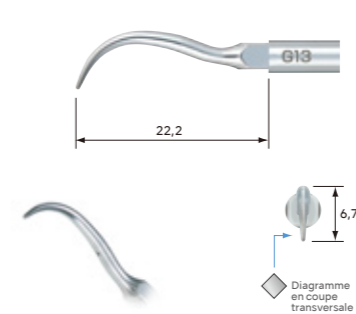

NSK Satelec<sup>®</sup> MODÈLE G13 RÉF Z217413



Monoradiculée /multi-radiculée

## MODÈLE G16

- Élimination du tartre supragingival
- Élimination du tartre dans un espace interdentaire étroit
- Élimination du biofilm sous-gingival
- Élimination du tartre supragingival marginal

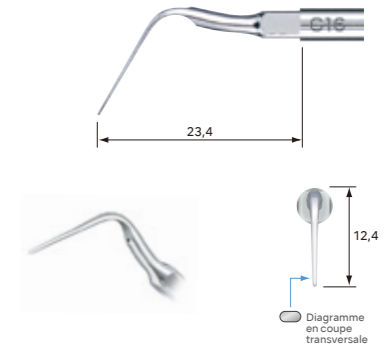

NSK MODÈLE G16 RÉF Z217120



Monoradiculée /multi-radiculée

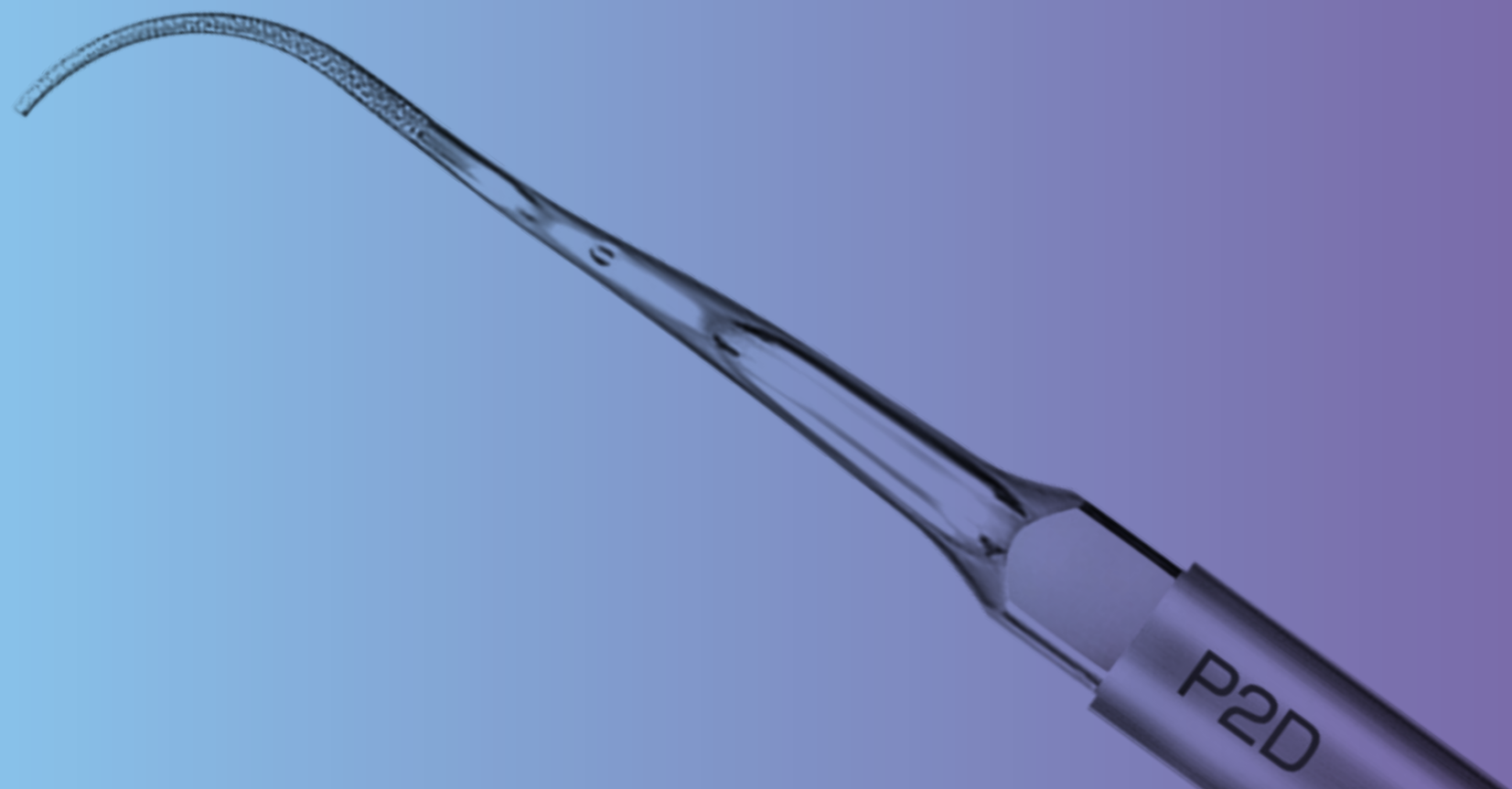

PARODONTIE

# PARODONTIE

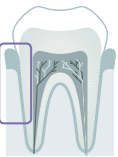

## MODÈLE P1

- Élimination du tartre dans un espace interdentaire étroit
- Élimination du biofilm sous-gingival

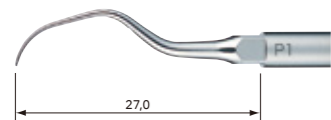

NSK | Satelec<sup>®</sup> MODÈLE P1 RÉF. Z217404

## MODÈLE P1D

- Élimination du tartre dans un espace interdentaire étroit
- Élimination du tartre situé en profondeur dans une gencive
- Surfaçage de la paroi interne d'une poche

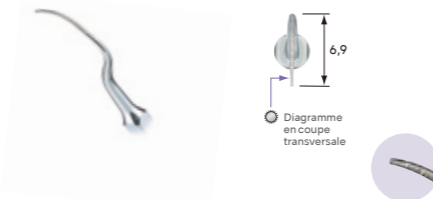

NSK | Satelec<sup>®</sup> MODÈLE P1D RÉF. Z217405

- Diamanté



P1: Monoradiculée  
P1D: Monoradiculée / multi-radiculée

## MODÈLE P2D

- Élimination du tartre dans un espace interdentaire étroit
- Débridement de furcations
- Élimination du tartre situé en profondeur dans une gencive
- Surfaçage de la paroi interne d'une poche

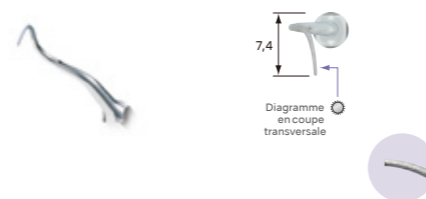

NSK | Satelec<sup>®</sup> MODÈLE P2D RÉF. Z217402

- Diamanté
- Coudé vers la droite



Monoradiculée / multi-radiculée

## MODÈLE P3D

- Élimination du tartre dans un espace interdentaire étroit
- Débridement de furcations
- Élimination du tartre situé en profondeur dans une gencive
- Surfaçage de la paroi interne d'une poche

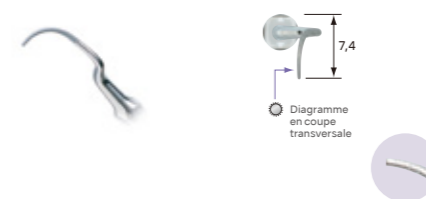
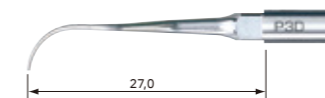

NSK | Satelec<sup>®</sup> MODÈLE P3D RÉF. Z217403

- Diamanté
- Coudé vers la gauche



Monoradiculée / multi-radiculée

## P2D / P3D (Vue de dessus)





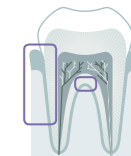

## MODÈLE P10

- Élimination du tartre supragingival
- Élimination du tartre dans un espace interdentaire étroit
- Élimination du tartre supragingival marginal
- Élimination du biofilm sous-gingival

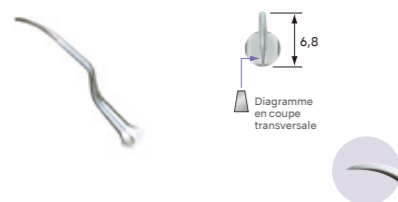
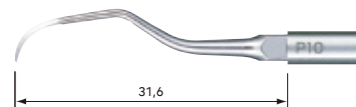

NSK Satelec<sup>®</sup> MODÈLE P10 RÉF. Z217410

- Bord affûté



Monoradiculée /multi-radiculée

## MODÈLE P11R

- Élimination du tartre dans un espace interdentaire étroit
- Élimination du biofilm sous-gingival
- Élimination du tartre situé en profondeur dans une gencive
- Débridement de furcations
- Élimination du biofilm dans une furcation

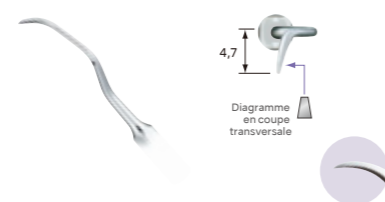

NSK Satelec<sup>®</sup> MODÈLE P11R RÉF. Z217408

- Bord affûté
- Coudé vers la droite



Monoradiculée /multi-radiculée

## MODÈLE P11L

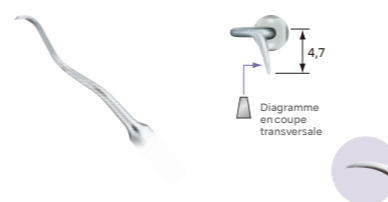
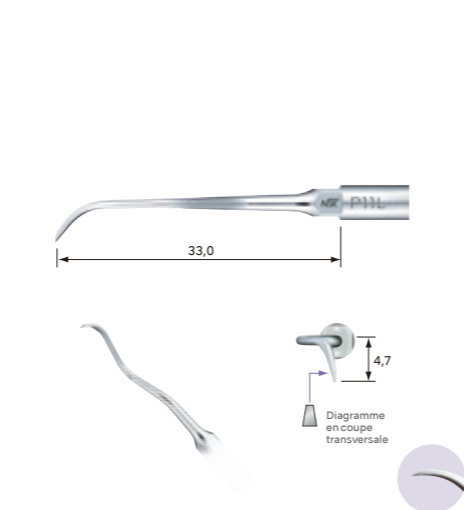

NSK Satelec<sup>®</sup> MODÈLE P11L RÉF. Z217409

- Bord affûté
- Coudé vers la gauche



Monoradiculée /multi-radiculée

## MODÈLE P20

- Élimination du biofilm gingival

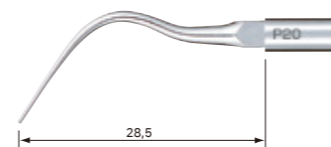

NSK Satelec<sup>®</sup> MODÈLE P20 RÉF. Z217420

EMS<sup>®</sup> MODÈLE P20-E RÉF. Z291420



Monoradiculée /multi-radiculée

## MODÈLE P21R

- Élimination du biofilm gingival

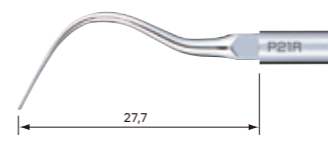

NSK Satelec<sup>®</sup> MODÈLE P21R RÉF. Z217422

EMS<sup>®</sup> MODÈLE P21R-E RÉF. Z291422

- Coudé vers la droite



Monoradiculée /multi-radiculée

## MODÈLE P21L

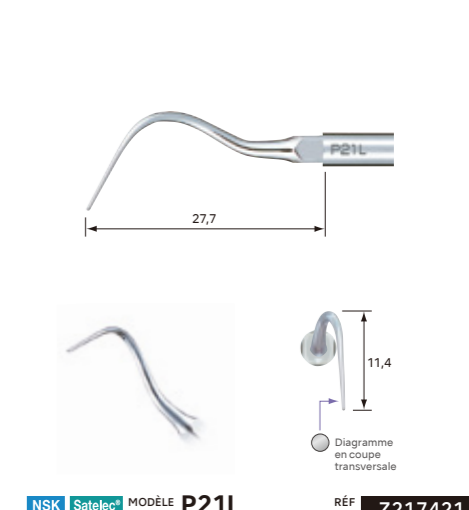

NSK Satelec<sup>®</sup> MODÈLE P21L RÉF. Z217421

EMS<sup>®</sup> MODÈLE P21L-E RÉF. Z291421

- Coudé vers la gauche



Monoradiculée /multi-radiculée

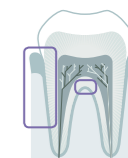

## MODÈLE P25R

- Élimination du biofilm gingival
- Élimination du biofilm dans une furcation



NSK | Satelec® MODÈLE P25R

RÉF Z217424

EMS® MODÈLE P25R-E

RÉF Z291424

\* Coudé vers la gauche



Monoradiculée /multi-radiculée

## MODÈLE P25L



NSK | Satelec® MODÈLE P25L

RÉF Z217425

EMS® MODÈLE P25L-E

RÉF Z291425

\* Coudé vers la droite



Monoradiculée /multi-radiculée

## P11R / P11L / P21R / P20 / P21L (Vue de dessus)

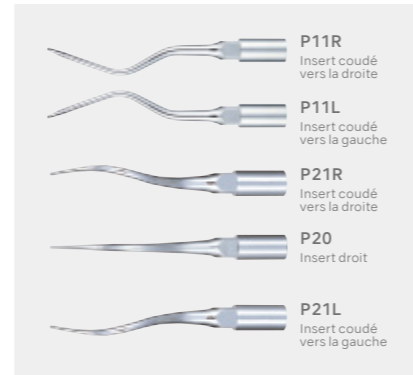

## MODÈLE P26R

- Élimination du tartre dans un espace interdentaire étroit
- Débridement de furcations
- Élimination du tartre situé en profondeur dans une gencive
- Élimination du biofilm gingival
- Élimination du biofilm dans une furcation

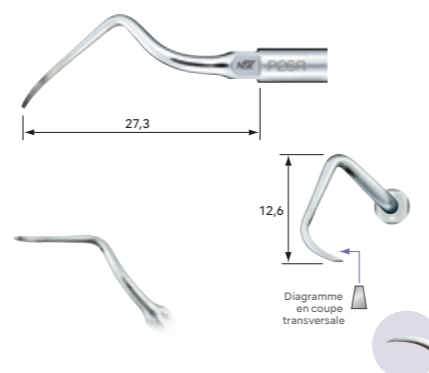

NSK | Satelec® MODÈLE P26R

RÉF Z217426

- Bord affûté
- Coudé vers la gauche



Monoradiculée /multi-radiculée

## MODÈLE P26L

- Bord affûté
- Coudé vers la droite

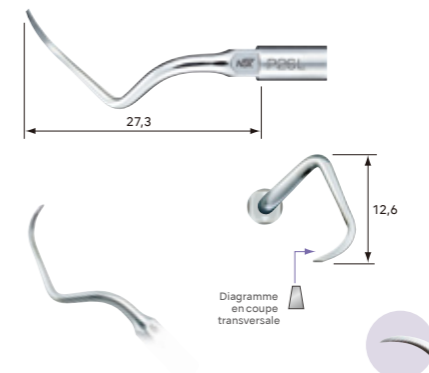

NSK | Satelec® MODÈLE P26L

RÉF Z217427



Monoradiculée /multi-radiculée

## P25R / P25L / P26R / P26L (Vue de dessus)



# MAINTENANCE IMPLANTAIRE

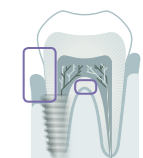

## MODÈLE V10

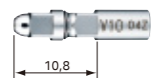

## MODÈLE V10

RÉF **Z217041**

- Comprend une clé de remplacement de l'insert E
- Insert plastique non fourni

## MODÈLE V-P10

Pour la maintenance de prothèses et implants. Produit à partir de matériaux spéciaux pour permettre le débridement en toute sécurité sans risquer de rayer les surfaces métalliques ou les implants.



## MODÈLE V-P10

RÉF **Y900184**

- Vendus par 3
- Support V10 non inclus



## MODÈLE V-P11R

V-P11R/L droit et gauche sont des inserts double pointe coudés. Extra long, ils facilitent l'accès aux zones difficiles à atteindre et évitent les interférences avec les dents adjacentes. Leur forme a été conçue pour s'adapter aux différentes morphologies dentaires, ce qui en fait des inserts polyvalents pour une large gamme d'utilisations; des dents antérieures aux prémolaires.

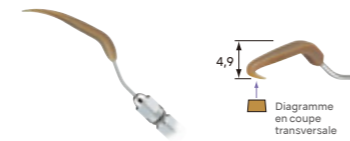

## MODÈLE V-P11R

RÉF **Y1002165**

- Vendus par 3
- Coudé vers la droite
- Support V10 non inclus

## MODÈLE V-P11L



## MODÈLE V-P11L

RÉF **Y1002166**

- Vendus par 3
- Coudé vers la gauche
- Support V10 non inclus



## MODÈLE V-P12

L'insert V-P12 est une version plus longue de l'insert V-P10. Il sert un large éventail d'applications, y compris la maintenance implantaire et autres prothèses. Sa forme offre un accès facile à toutes les zones de traitement.



## MODÈLE V-P12

RÉF **Y1002167**

- Vendus par 3
- Support V10 non inclus



## MODÈLE V-P26R

V-P26R/L droit et gauche sont des inserts à double courbure. Les angles larges offrent un accès à des zones qui ne peuvent être atteintes avec les inserts V-P11R/L. Ces inserts sont adaptés pour accéder aux faces distales des molaires et des zones angulaires. L'extrémité de l'insert correspond à des morphologies dentaires très serrées.

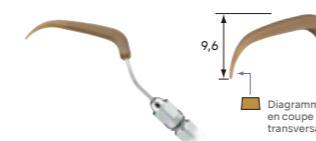

## MODÈLE V-P26R

RÉF **Y1002168**

- Vendus par 3
- Coudé vers la droite
- Support V10 non inclus



## MODÈLE V-P26L



## MODÈLE V-P26L

RÉF **Y1002169**

- Vendus par 3
- Coudé vers la gauche
- Support V10 non inclus

## MODÈLE Inserts Perio-Control



## MODÈLE Inserts Perio-Control

RÉF **Y1002606**

- Support V10 : 1 pc.
- V-P11R, V-P11L, V-P12, V-P26R, V-P26L : 1 référence de chaque
- 1 clé dynamométrique pour insert E

# PARODONTIE (Irrigation et nettoyage)

Pour un nettoyage efficace après un débridement ou un détartrage. \*Aucun effet de détartrage.

MODÈLE **P40**

MODÈLE **P41**

• Utilisation sans danger quelle que soit la condition de la poche grâce à la ligne indicatrice de 3 mm située à 6 mm

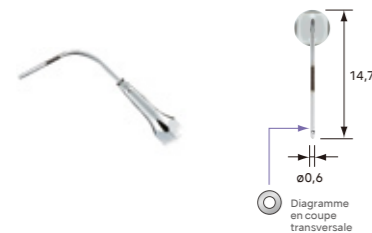
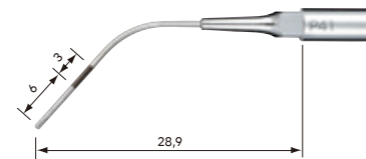
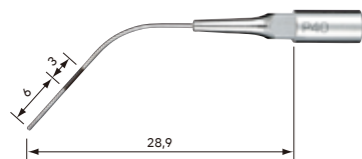

NSK Satelec<sup>®</sup> MODÈLE **P40**

RÉF **Z217550**

NSK Satelec<sup>®</sup> MODÈLE **P41**

RÉF **Z217555**

• Diamètre de l'insert  $\varnothing 0,6$  mm

• Diamètre de l'insert  $\varnothing 0,8$  mm



Double point d'irrigation

- Double irrigation située sur les zones latérales de la pointe.
- Nettoyage efficace quel que soit l'angle d'insertion.
- Forme arrondie de la pointe.

\* Le diagramme en coupe transversale est l'image d'un point situé à 1mm de l'extrémité. Le diagramme illustré de l'insert est un grossissement par quatre de la taille réelle.

# PARODONTIE

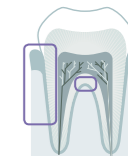

MODÈLE **Parodontie kit A**

MODÈLE **Parodontie kit B**



NSK Satelec<sup>®</sup>

MODÈLE **Parodontie kit A**

RÉF **Y900144**

- P1D, P2D, P3D, P10 : 1 référence de chaque
- 1 support insert

NSK Satelec<sup>®</sup>

MODÈLE **Parodontie kit B**

RÉF **Y900145**

- P20, P25R, P25L : 1 référence de chaque
- 1 support insert

Se rapporter au guide de puissance aux pages 51-52.

Satelec est une marque déposée de Satelec, une société du groupe Acteon. **22**

# ENDODONTIE



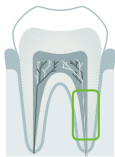

## MODÈLE E4

• Pour le nettoyage radulaire et l'élimination des corps étrangers

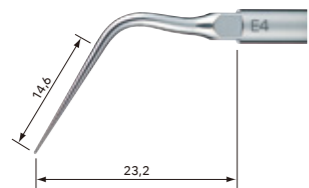

NSK | Satelec<sup>®</sup> MODÈLE E4 RÉF. Z217428

## MODÈLE E7

• Élimination de l'amalgame et des corps étrangers



NSK | Satelec<sup>®</sup> MODÈLE E7 RÉF. Z217307

• Sans irrigation

## MODÈLE E8

• Élimination de l'amalgame et des corps étrangers



NSK | Satelec<sup>®</sup> MODÈLE E8 RÉF. Z217308

• Sans irrigation

## MODÈLE E4D

• Alésage du canal radulaire

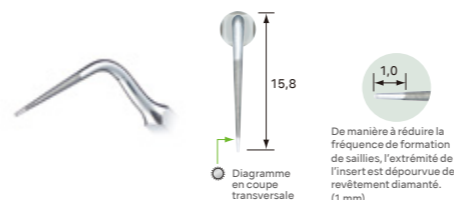
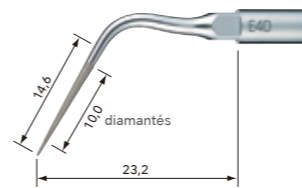

NSK | Satelec<sup>®</sup> MODÈLE E4D RÉF. Z217528

• Diamanté

## MODÈLE E7D

• Élargissement du canal radulaire



NSK | Satelec<sup>®</sup> MODÈLE E7D RÉF. Z217317

• Diamanté

## MODÈLE E8D

• Élargissement du canal radulaire

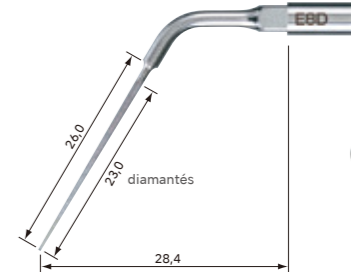

NSK | Satelec<sup>®</sup> MODÈLE E8D RÉF. Z217318

• Diamanté

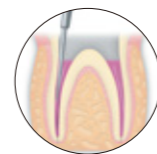

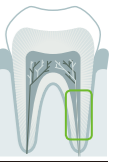

## MODÈLE E5

- Condensation latérale

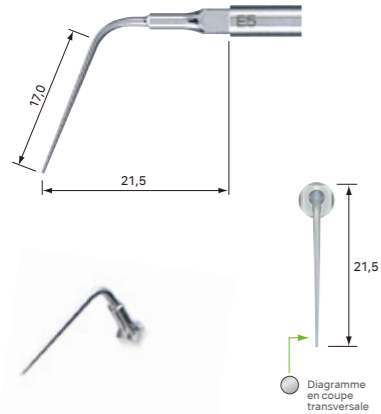

NSK Satelec<sup>®</sup> MODÈLE E5 RÉF. Z217305

- Sans irrigation



## MODÈLE E6

- Condensation latérale



NSK Satelec<sup>®</sup> MODÈLE E6 RÉF. Z217306

- Sans irrigation

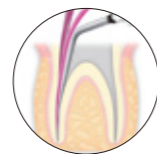

## MODÈLE E15D

- Pour localiser les canaux radiculaires



NSK Satelec<sup>®</sup> MODÈLE E15D RÉF. Z217319

- Diamanté

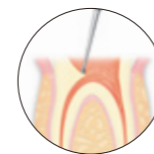

Se rapporter au guide de puissance aux pages 51-52.

# ENDODONTIE

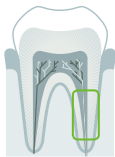

## MODÈLE **E11**

• Support pour limes en U angle 120°

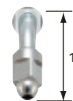
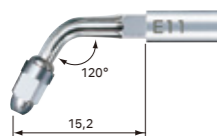

12,8  
 • Pour limes en U (diamètre de la tige : 0,8 mm)  
 • Pour le nettoyage des canaux radiculaires  
 • Pour dents antérieures  
 • Clé de remplacement pour insert E incluse  
 \* Lime en option

NSK Satelec<sup>®</sup> MODÈLE **E11** RÉF. **Z217031**

## MODÈLE **E12**

• Support pour limes en U angle 95°

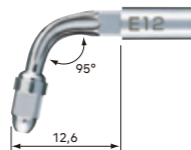

16,2  
 • Pour limes en U (diamètre de la tige : 0,8 mm)  
 • Pour le nettoyage des canaux radiculaires  
 • Pour dents postérieures  
 • Clé de remplacement pour insert E incluse  
 \* Lime en option

NSK Satelec<sup>®</sup> MODÈLE **E12** RÉF. **Z217032**

## MODÈLE **Limes en U**

Longueur : 33 mm Diamètre de la tige : 0,8 mm

MODÈLE **U files 33mm ISO 15** RÉF. **Y900062**  
 • ISO 15 • Vendues par 6

MODÈLE **U files 33mm ISO 20** RÉF. **Y900063**  
 • ISO 20 • Vendues par 6

MODÈLE **U files 33mm ISO 25** RÉF. **Y900064**  
 • ISO 25 • Vendues par 6

MODÈLE **U files 33mm ISO 30** RÉF. **Y900065**  
 • ISO 30 • Vendues par 6

MODÈLE **U files 33mm ISO 35** RÉF. **Y900066**  
 • ISO 35 • Vendues par 6

Reportez-vous toujours à ce tableau pour vous assurer de la bonne longueur de votre lime :

		ISO 15	ISO 20	ISO 25	ISO 30	ISO 35
E11	Varios2	22 mm	24,5 mm	22 mm	22 mm	22 mm
	Varios	22-23 mm	22-23 mm	23-25 mm	23-25 mm	24-26 mm
E12	Varios2	22 mm	24,5 mm	24,5 mm	24,5 mm	22 mm
	Varios	21-25 mm	21-25 mm	21-25 mm	21-25 mm	21-25 mm

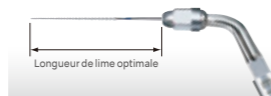

## MODÈLE **Endodontie kit E11** Pour irrigation du canal radiculaire antérieur

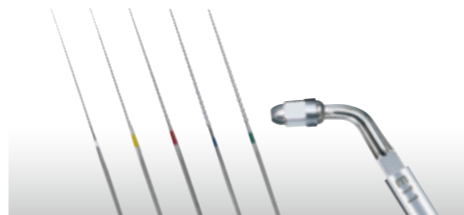

NSK Satelec<sup>®</sup> MODÈLE **Endodontie kit E11** RÉF. **Y900146**

• 1 support 120° à E11 pour dents antérieures  
 • 1 clé dynamométrique pour insert E  
 • Limes en U 33mm ISO 15, ISO 20, ISO 25, ISO 30, ISO 35  
 : vendues par 6, 1 référence de chaque

## MODÈLE **Endodontie kit E12** Pour irrigation du canal radiculaire postérieur

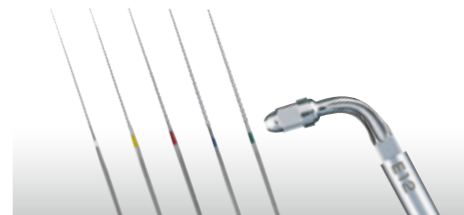

NSK Satelec<sup>®</sup> MODÈLE **Endodontie kit E12** RÉF. **Y900147**

• 1 support 95° à E12 pour dents postérieures  
 • 1 clé dynamométrique pour insert E  
 • Limes en U 33mm ISO 15, ISO 20, ISO 25, ISO 30, ISO 35  
 : vendues par 6, 1 référence de chaque



# ENDODONTIE PAR VOIE RÉTROGRADE

L'insert diamanté microscopique permet une élimination efficace de la dentine au niveau de la pointe.  
2 types d'inserts angulés (90°, 70°) sont disponibles pour les dents antérieures et 2 autres types d'inserts courbés (droite et gauche) sont disponibles pour les molaires.



## MODÈLE E30RD

## MODÈLE E30LD

• L'insert diamanté permet une préparation efficace de la cavité

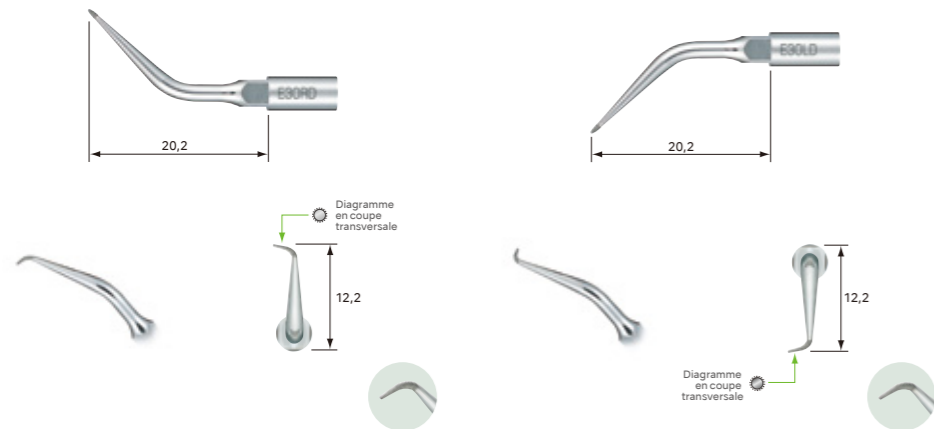

NSK | Satelec® MODÈLE E30RD RÉF Z217212

NSK | Satelec® MODÈLE E30LD RÉF Z217213

• Diamanté  
• Pour les dents postérieures (coudé à droite)

• Diamanté  
• Pour les dents postérieures (coudé à gauche)



## MODÈLE E31D

## MODÈLE E32D

• L'insert diamanté permet une préparation efficace de la cavité

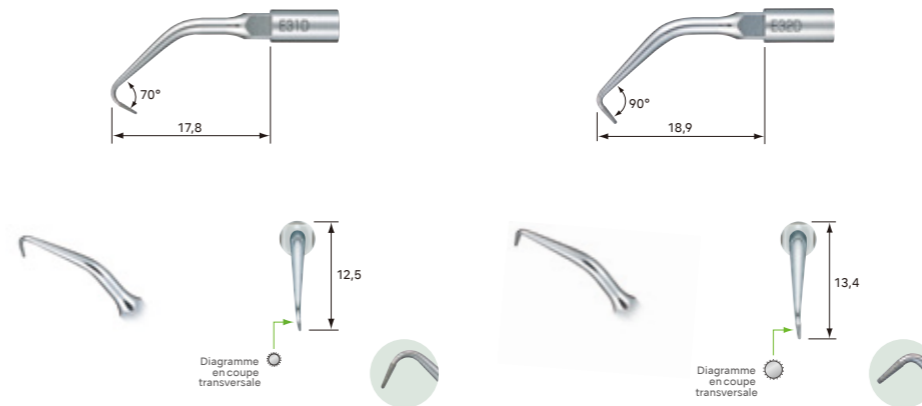

NSK | Satelec® MODÈLE E31D RÉF Z217210

NSK | Satelec® MODÈLE E32D RÉF Z217211

• Diamanté  
• Pour les dents antérieures et postérieures (70°)

• Diamanté  
• Pour les dents antérieures (90°)

## MODÈLE Kit Retro

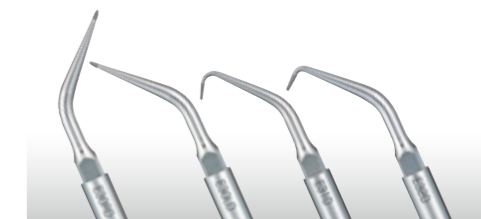

NSK | Satelec® MODÈLE Kit Retro RÉF Y900149

• E30RD, E30LD, E31D, E32D : 1 référence de chaque  
• 1 support insert

# EXTRACTION

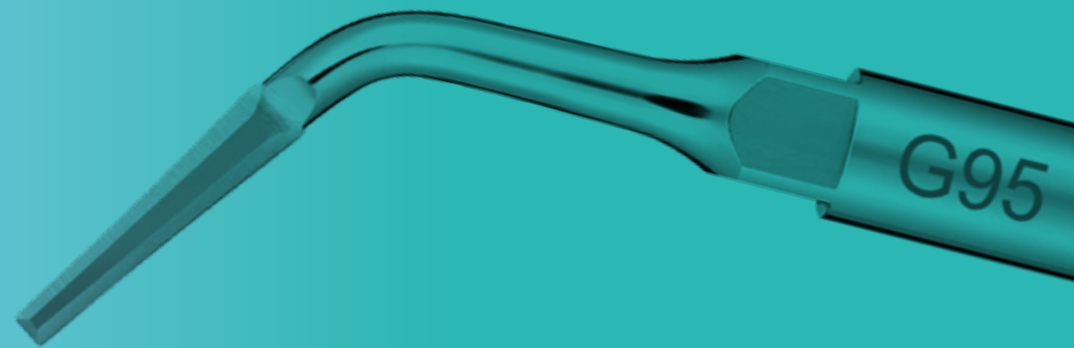

## EXTRACTION

Insert d'extraction membrane parodontale.

MODÈLE **G95**

• L'extraction des dents est possible sans découpe excessive d'os autour des racines restantes. Ceci permet de conserver la forme originelle de l'os.

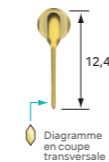
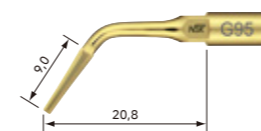

### Precaución



Ne pas bouger l'insert uniquement dans les directions mesiodistale et buccolinguale mais aussi de haut en bas. En même temps, veillez au flux d'irrigation.

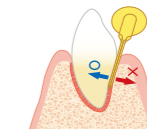

Afin de ne pas endommager l'os alvéolaire, faire circuler l'extrémité de l'insert sur le pourtour de la dent.

- l'irrigation améliore les performances
- l'insert peut être utilisé sur les moteurs ultrasoniques NSK

NSK MODÈLE **G95**

RÉF **Z217705**

• Revêtement TIN • Épaisseur 0,7 mm • Double bord, affûté sur trois directions

Extraction de racine

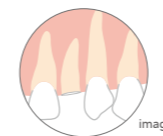

imagen

Dent de sagesse incluse



imagen

Veillez à ne pas exercer une pression trop importante.

Se rapporter au guide de puissance aux pages 51-52.

\* Le diagramme en coupe transversale est l'image d'un point situé à 1mm de l'extrémité. Le diagramme illustré de l'insert est un grossissement par quatre de la taille réelle.

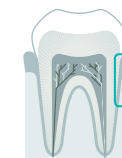

# RESTAURATRICE



## RESTAURATRICE

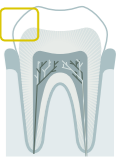

MODÈLE **G61D**

MODÈLE **G62D**

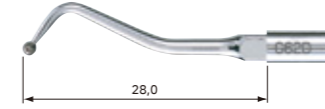
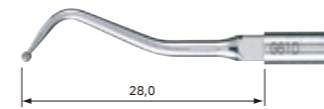

NSK Satelec<sup>®</sup> MODÈLE **G61D**

RÉF **Z217601**

• Diamanté

NSK Satelec<sup>®</sup> MODÈLE **G62D**

RÉF **Z217602**

• Diamanté



Se rapporter au guide de puissance aux pages 51-52.

Satelec est une marque déposée de Satelec, une société du groupe Acteon. **36**

# RESTAURATRICE

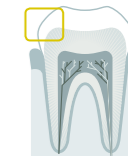

## MODÈLE G65D

- Pour les caries interproximales sur molaires
- Le sommet hémisphérique de l'insert ne permet pas de couper une dent saine



NSK Satelec MODÈLE G65D

RÉF Z217605

• Diamanté



## MODÈLE G66D

- Pour les caries interproximales sur dents antérieures
- Seulement la dentine cariée peut être éliminée, comme pour les molaires



NSK Satelec MODÈLE G66D

RÉF Z217606

• Diamanté

## MODÈLE G67D

- Pour les caries interproximales sur molaires
- Le sommet hémisphérique de l'insert, ne permet pas de couper une dent saine

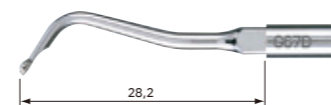

NSK Satelec MODÈLE G67D

RÉF Z217607

• Diamanté



## MODÈLE G68D

- Pour les caries interproximales sur dents antérieures
- Seulement la dentine cariée peut être éliminée, comme pour les molaires

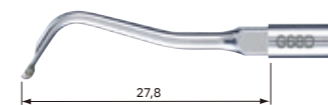

NSK Satelec MODÈLE G68D

RÉF Z217608

• Diamanté





PROTHÈSE

# PROTHÈSE

Condensation / Descellement / Obturation



## MODÈLE G21

- Assistance pour dentisterie adhésive
- Pour cimenter une prothèse telle qu'un inlay pour dents antérieures



NSK | Satelec® MODÈLE G21

RÉF Z217010

- Sans irrigation
- Pour les dents antérieures
- 3 capuchons fournis



## MODÈLE G22

- Assistance pour dentisterie adhésive
- Pour cimenter une prothèse telle qu'un onlay ou une couronne pour dents postérieures



NSK | Satelec® MODÈLE G22

RÉF Z217020

- Sans irrigation
- Pour les dents postérieures
- 3 capuchons fournis

## MODÈLE Capuchon



MODÈLE Capuchon

RÉF Y140751

- Pour G21 / G22
- Vendus par lot de 10
- Autoclavable

## MODÈLE G25

- Post descellement (épaisseur de  $\varnothing 1,65$  mm)



NSK | Satelec® MODÈLE G25

RÉF Z217205



Se rapporter au guide de puissance aux pages 51-52.

## MODÈLE G26

- Post descellement (épaisseur de  $\varnothing 1,3$  mm)



NSK | Satelec® MODÈLE G26

RÉF Z217206

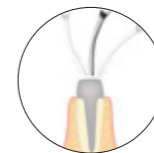

## MODÈLE G28

- Condensation d'amalgame



NSK | Satelec® MODÈLE G28

RÉF Z217208

- Sans irrigation



Satelec est une marque déposée de Satelec, une société du groupe Acteon. 42

SYSTEME V-TIP

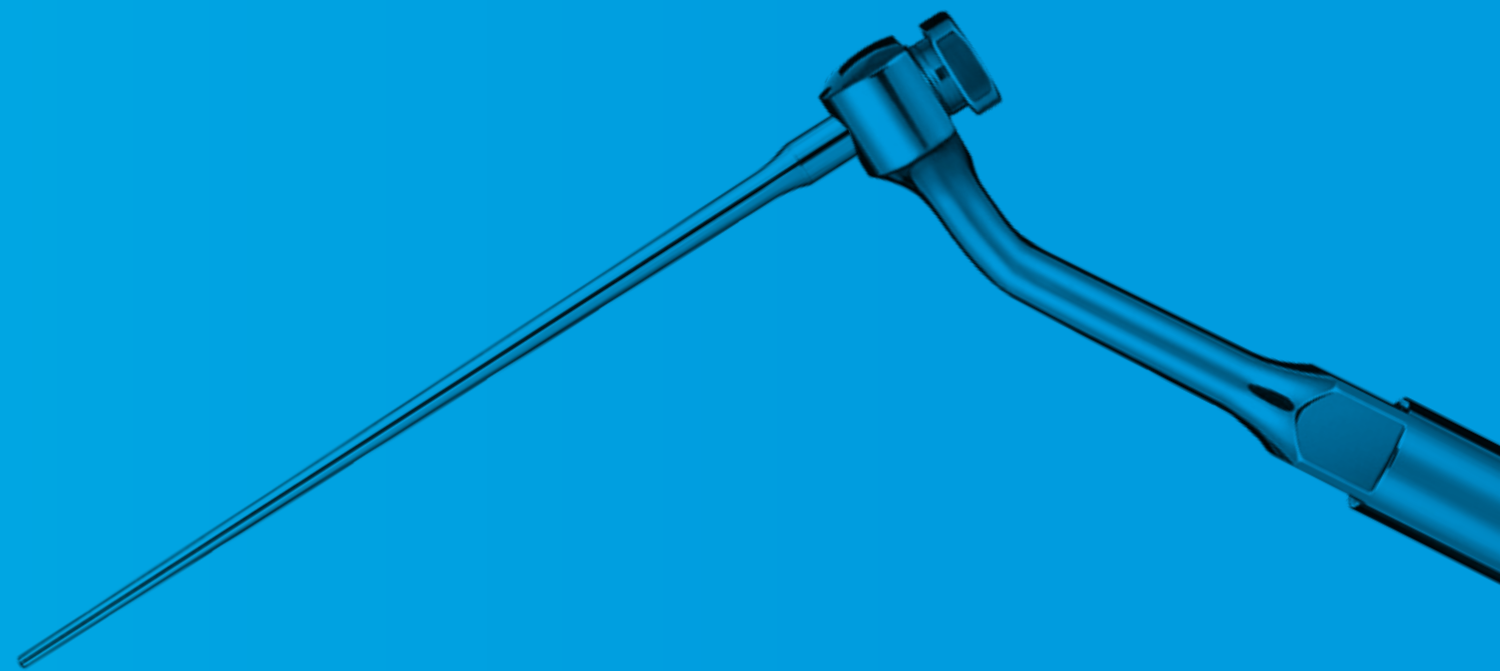

# SYSTÈME V-TIP

Le système de support Varios V-Tip de NSK est innovant, multifonctionnel et économique. Il s'agit d'un composant séparé des inserts de traitement et peut être remplacé facilement, à moindre coût. Le système de support V-Tip de NSK offre la flexibilité et la possibilité d'extension nécessaires pour répondre aux exigences d'applications cliniques variées.



## 3 Caractéristiques

### Sécurité

- Endommagement minimal des tissus mous
- Risque de saignement atténué

### Économique

- Un porte-insert - Inserts remplaçables
- Les inserts sont peu coûteux

### Facile d'utilisation

- La petite tête de l'insert garantit une excellente visibilité
- La petite tête permet un meilleur accès aux faces distales des molaires et de la zone buccale
- Un insert répond à l'étendue des exigences de nombreuses applications cliniques

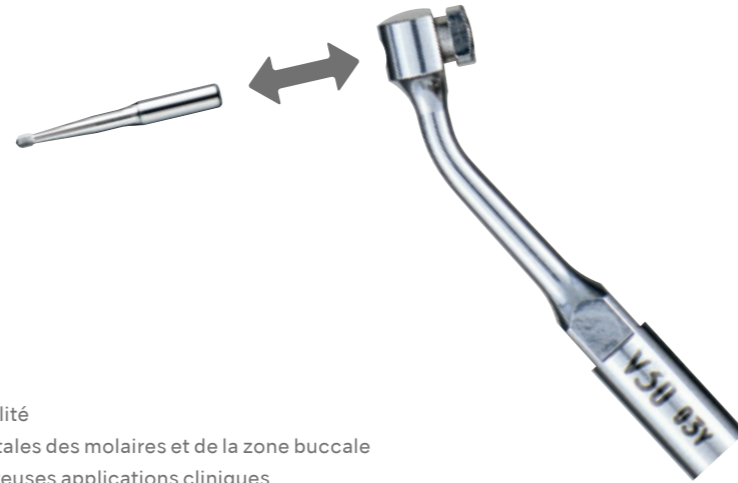

# Gamme d'inserts V-TIP

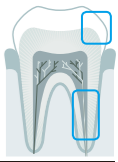

## Restauratrice Pages 49

- Pour l'élimination de caries



## Endodontie Pages 47-48

- Nettoyage du canal radiculaire
- Élargissement du canal radiculaire



NSK Satelec®

MODÈLE **V30**

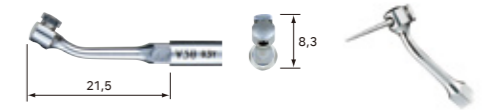

RÉF **Z217030**

- Clé de remplacement d'insert E incluse
- \* Insert en option

**V30**

- Angulé 120°





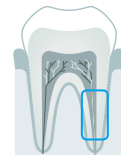

## Pour le nettoyage des canaux radiculaires

### MODÈLE V-S50

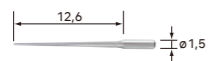

RÉF **Y900169**

• Pour le nettoyage des canaux radiculaires 17 mm • Vendus par 3

### MODÈLE V-N50

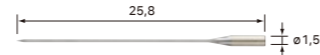

RÉF **Y900182**

• Ni-Ti irrigation 17 mm • Vendus par 3

### MODÈLE V-S51



RÉF **Y900170**

• Pour le nettoyage des canaux radiculaires 23 mm • Vendus par 3

### MODÈLE V-N51

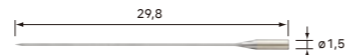

RÉF **Y900183**

• Ni-Ti irrigation 21 mm • Vendus par 3

### MODÈLE V-S52

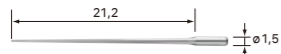

RÉF **Y900171**

• Pour le nettoyage des canaux radiculaires 26 mm • Vendus par 3

### MODÈLE V-S53

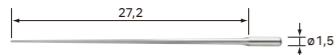

RÉF **Y900172**

• Pour le nettoyage des canaux radiculaires 32 mm • Vendus par 3

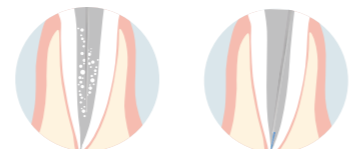

Nettoyage du canal radiculaire    Élimination de limes brisées

## Pour l'élargissement des canaux radiculaires

### MODÈLE V-S50D



RÉF **Y900173**

• Diamanté • Pour l'élargissement de canaux radiculaires 17 mm • Vendus par 3

### MODÈLE V-S51D

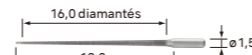

RÉF **Y900174**

• Diamanté • Pour l'élargissement de canaux radiculaires 23 mm • Vendus par 3

### MODÈLE V-S52D

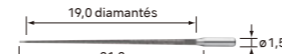

RÉF **Y900175**

• Diamanté • Pour l'élargissement de canaux radiculaires 26 mm • Vendus par 3

### MODÈLE V-S53D

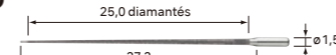

RÉF **Y900176**

• Diamanté • Pour l'élargissement de canaux radiculaires 32 mm • Vendus par 3



\* De manière à réduire la fréquence de formation de saillies, l'extrémité de l'insert est dépourvue de revêtement diamanté (1mm)

# SYSTÈME V-TIP (Restauratrice)

Le système Varios V-Tip de NSK a été développé dans le but d'effectuer des interventions dentaires « mini-invasives ». Le Varios V-Tip offre une coupe ultrasonique précise et efficace comme alternative à la coupe rotative.

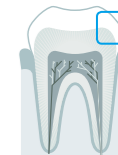

## Pour l'élimination des caries

### MODÈLE V-S1



RÉF **Y900161**

• Insert en acier inoxydable • Vendus par 3

### MODÈLE V-S3

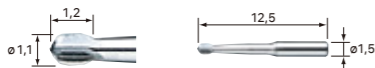

RÉF **Y900162**

• Insert en acier inoxydable • Vendus par 3

### MODÈLE V-S33

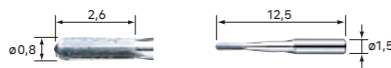

RÉF **Y900163**

• Insert en acier inoxydable • Vendus par 3

# GUIDE DE PUISSANCE

Insert no	NSK		Satelec® P-Max XS P5 XS	EMS® Piezon Master 600 (miniMaster)
	Varios2 970/370	Varios 750/560/350		
<b>DÉTARTRAGE</b>				
G1	G 7	G 3	15	P 6
G2	G 7	G Max	15	P 6
G3	G 7	G 3	15	P 3
G4	G 5	G 3	15	P 3
G5	G 6	G 3	15	–
G6	G 8	G 1	15	P 6
G8	G 7	G 3	15	–
G9	G 5	G 1	15	–
G11	G 6	G 3	15	–
G12	G 7	G 3	15	–
G13	G 6	G 3	15	–
G16	G 8	–	–	–
<b>PARODONTIE / ENTRETIEN</b>				
P1	P 6	P 2	5	–
P1D	P 10	P 2	5	–
P2D	P 8	P 4	5	–
P3D	P 8	P 4	5	–

Insert no	NSK		Satelec® P-Max XS P5 XS	EMS® Piezon Master 600 (miniMaster)
	Varios2 970/370	Varios 750/560/350		
P10	P 10	P Max	5	–
P11R	P 10	P Max	5	–
P11L	P 10	P Max	5	–
P20	P 8	P 4	5	P 6
P21R	P 8	P 4	5	P 6
P21L	P 8	P 4	5	P 6
P25R	P 10	P 4	5	P 6
P25L	P 10	P 4	5	P 6
P26R	P 6	P 3	5	–
P26L	P 6	P 3	5	–
P40	P 3	P 1	5	–
P41	P 3	P 1	5	–
V-P10	P 6	P 3	5	–
V-P11R	P 6	P 3	5	–
V-P11L	P 6	P 3	5	–
V-P12	P 6	P 3	5	–
V-P26R	P 6	P 3	5	–
V-P26L	P 6	P 3	5	–

Insert no	NSK		Satelec® P-Max XS P5 XS	EMS® Piezon Master 600 (miniMaster)
	Varios2 970/370	Varios 750/560/350		
<b>ENDODONTIE</b>				
E4	E 6	E 3	5	–
E4D	E 7	E 3	5	–
E5	E 10	E 3	5	–
E6	E 10	E 4	5	–
E7	E 6	E Max	5	–
E7D	E 6	E Max	5	–
E8	E 2	E 4	5	–
E8D	E 2	E 4	5	–
E15D	E 6	E 3	5	–
E11	E 4	E 3	5	–
E12	E 3	E 3	5	–
E30RD	E 6	E 3	5	–
E30LD	E 6	E 3	5	–
E31D	E 6	E 3	5	–
E32D	E 6	E 3	5	–
<b>EXTRACTION</b>				
G95	G 10	–	–	–

Insert no	NSK		Satelec® P-Max XS P5 XS	EMS® Piezon Master 600 (miniMaster)
	Varios2 970/370	Varios 750/560/350		
<b>RESTAURATRICE</b>				
G61D	G 2	G 2	15	–
G62D	G 2	G 3	15	–
G65D	G 2	G 2	15	–
G66D	G 2	G 2	15	–
G67D	G 2	G 3	15	–
G68D	G 2	G 3	15	–
<b>PROTHÈSE</b>				
G21	G 4	G 2	20	–
G22	G 4	G 2	20	–
G26	G 10	G Max	20	–
G28	G 10	G 2	20	–
<b>INSERT EN V (Endodontie)</b>				
V-S50	E 5	E 3	10	–
V-S50D	E 5	E 3	10	–
V-S51	E 3	E 1	10	–
V-S51D	E 3	E 1	10	–
V-S52	E 5	E 2	10	–

Insert no	NSK		Satelec® P-Max XS P5 XS	EMS® Piezon Master 600 (miniMaster)
	Varios2 970/370	Varios 750/560/350		
V-S52D	E 5	E 2	15	–
V-S53	E 5	E 2	15	–
V-S53D	E 5	E 2	15	–
V-N50	E 3	E 3	–	–
V-N51	E 2	E 3	–	–
<b>INSERT EN V (Restauration)</b>				
V-S1	G 6	E 3	15	–
V-S3	G 4	E 3	15	–
V-S33	G 6	E 3	15	–

\* Les figures du guide de puissance indiquent la gamme de puissance appropriée et la puissance maximale pour chaque insert.

Gamme de puissance applicable pour les inserts Varios de NSK lorsqu'ils sont utilisés avec un détecteur ultrasonique Varios et Varios2 de NSK.

## Varios2

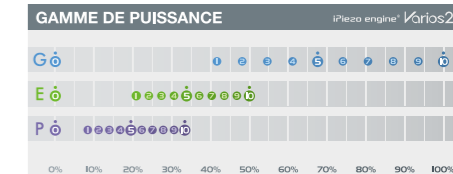

## Varios

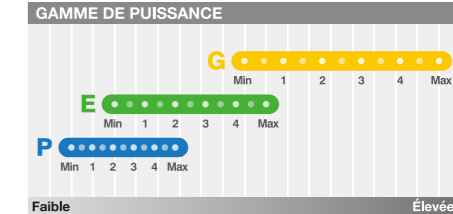

<Attention>

- Consultez toujours le manuel opératoire et les fiches jointes avant utilisation.
- Utilisez toujours avec le mode et la gamme de puissance adaptés pour chaque insert individuel.
- Utilisez toujours avec une irrigation suffisante afin d'empêcher une génération de chaleur excessive au cours d'un traitement.
- Démarrez toujours avec une puissance plus faible et réglez ensuite à un niveau plus élevé si nécessaire.
- Veillez toujours à ce que les inserts soient fermement serrés avec la clé appropriée et que la puissance est réglée et ne dépasse pas le niveau approprié avant utilisation.

\* Une manœuvre inappropriée peut engendrer une cassure de l'insert s'il n'est pas utilisé dans la gamme de puissance recommandée. Consultez le manuel opératoire avant utilisation.

# Carte d'évaluation d'usure des inserts (Varios Tip Card)

Les inserts d'un détartreur ultrasonique s'usent en raison de leur utilisation répétée. Les inserts usés oscillent différemment des inserts neufs et ne fonctionnent pas aussi efficacement. Afin de vérifier l'état de l'insert, utilisez la Varios Tip Card.

## Comment utiliser la carte d'évaluation d'usure des inserts

1. Placez le cou de l'insert dans l'encoche.
2. Vérifiez l'usure de l'insert par rapport aux lignes verte, jaune et rouge.

\*Voir ci-dessous la signification des couleurs.

Chez NSK, nous recommandons de remplacer un insert lorsque celui-ci atteint la ligne jaune (usure d'1mm) afin de garantir une utilisation sûre et efficace.

### Vert : Aucune usure – Insert correct

Le remplacement de l'insert n'est pas nécessaire



### Jaune : Usure d'1 mm - Insert usé

Le remplacement de l'insert est recommandé



### Rouge : Usure de 2 mm - Insert fortement usé

Le remplacement de l'insert est nécessaire

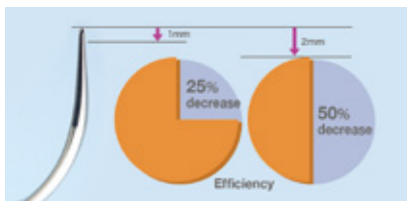

### Clé de remplacement d'insert avec limiteur de couple

Pour les inserts G1- G68D,G95, P1- P41, E15D, E30RD, E30LD, E31D, E32D et les embouts V-tip remplaçables.

\*Serrer l'insert jusqu'au "clic"



### Clé de remplacement d'insert E

Pour V10 (support V-tip), les inserts E4, E4D, E5, E6, E7, E7D, E8, E8D, E11, E12 et les embouts V30 (support V-tip).



\* La carte d'usure des inserts "Tip Card" peut être utilisée pour vérifier les inserts suivants : G1, G4, G5, G6, G8, G9, G16, P1, P10 et P20

## Vidéos inserts Varios

De nombreux cas cliniques sont disponibles en vidéos. N'hésitez pas à les consulter !

Détartreur ultrasonique Varios series



- Description des séries [ Varios 970 ]
- Maintenance

Insert Varios



- Description des inserts

NAKANISHI INC. [www.nsk-dental.com](http://www.nsk-dental.com)  
700 Shimohinata, Kanuma, Tochigi 322-8666, Japan

NSK France S.A.S. [www.nsk.fr](http://www.nsk.fr)  
32 rue de Lisbonne, 75008 Paris, France

Sous réserve de modifications techniques.